

Seite 16 Hauptkatalog

Drehrahmen für Fenster

mit Montagerahmen, unten geschlossen, nach innen öffnend

Empfehlung

flächenversetzte Fenster mit herunterhängendem Rollladenpanzer

Variante





DF3/9

Preisgestaltung

Drehrahmen für Fenster Preisliste 3

Seite 4

Bestellmaße

Breite =  lichte Breite Fensterblendrahmen + 34 mm
 Höhe =  lichte Höhe Fensterblendrahmen + 38 mm
 Öffnungsrichtung =  links oder  rechts
 Ansicht innen

Horizontalschnitt

M 1:3

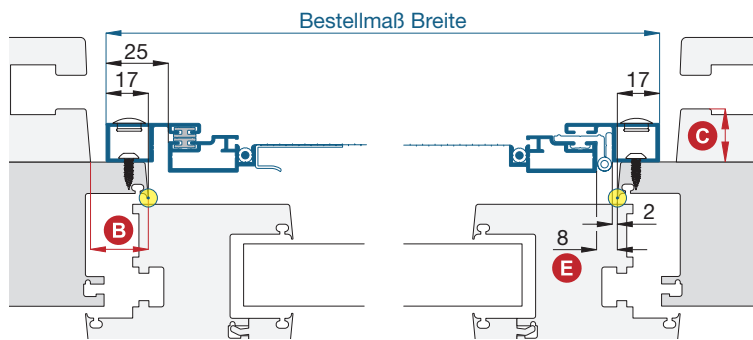

Vertikalschnitt

M 1:3

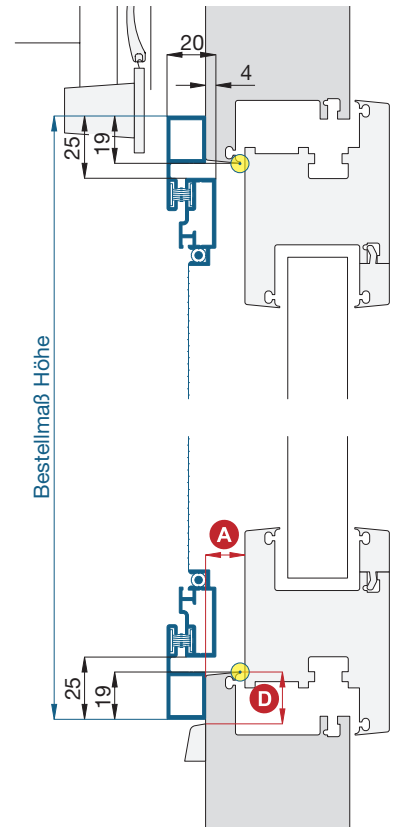

Worauf Sie unbedingt achten sollten

- A** Flächenversatz vom Blendrahmen zum Fensterflügel mind. 5 mm
- B** Montagerahmenauflagefläche am seitlichen Blendrahmen mind. 17 mm
- C** Abstand der Rollladenführung zum Blendrahmen mind. 17 mm
- D** Abstand der Wasserschlitzkappe vom Rand des Blendrahmens mind. 19 mm
- E** auf der Bandseite mind. 8 mm Distanz für 90° Öffnungswinkel

alternativ

bei der Montage Distanzprofil 10 35 70 unterlegen (Register Montagehilfsmittel)

Bestellmaß Breite verringern

DF4/2

Bestellmaß Höhe verringern

3-D Ansicht von außen

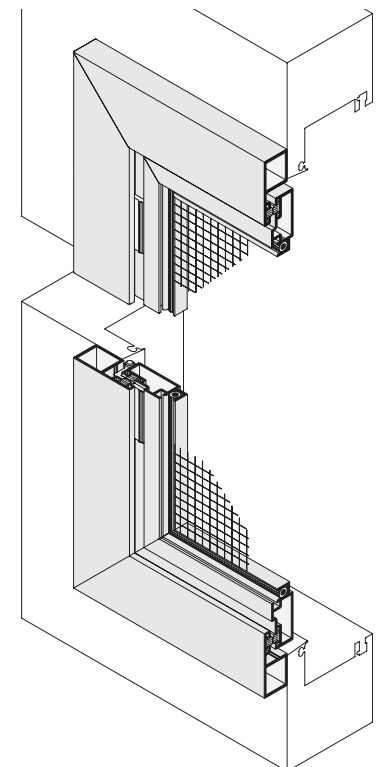

verwendete Profile

M 1:2

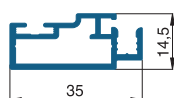

10 35 02

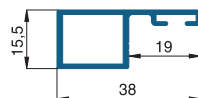

10 35 21